

RAYWAL



AN ARAYMOND-WALRAVEN COMPANY

WN BIFIX® 1301

WN BIFIX® 2000

Rail de montage

Consoles

Accessoires

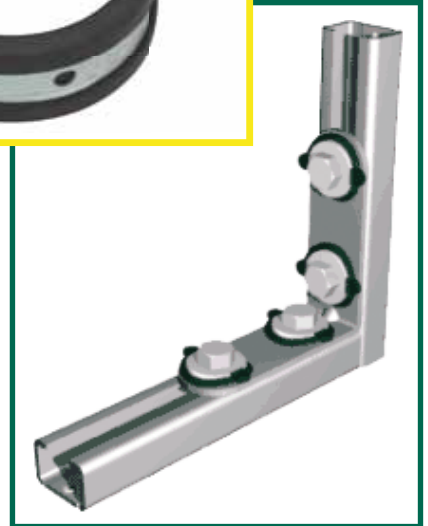
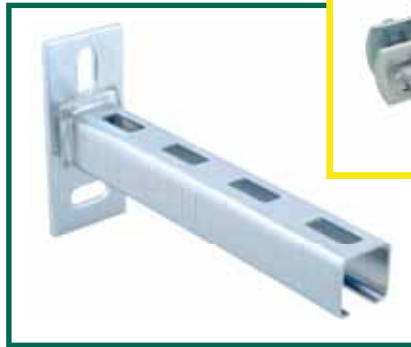

Installation rapide....
Facilité de montage....
Économie de temps....
Flexibilité....

Disponible chez :



LES ARTISANS DU BIEN-ÊTRE

BETTER INSTALLATION SYSTEMS

WM COLLIERS 2S AVEC ISOGAINE

COLLIERS ISOPHONIQUES

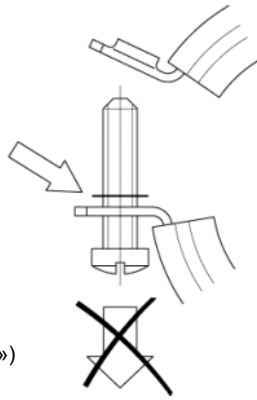

• Avantages et caractéristiques

- Collier 2 vis
- Vis de fermeture avec rondelle imperdable
- Aussi disponible avec écrou Triplo (M8-M10-½»)
- Matière : acier
- Électro-zingué
- Gaine isophonique en caoutchouc EPDM, noir
- Isogaine résiste au vieillissement
- Isolation phonique conforme DIN 4109

| DIAMÈTRE | FIXATION | FIC | PRIX PUBLIC | WALRAVEN |
|------------|----------|--------|-------------|----------|
| 15-19 mm | M8/10 | 323637 | 2,07€ HT | 3343019 |
| 21- 23 mm | M8/10 | 323638 | 2,11€ HT | 3343023 |
| 26-28 mm | M8/10 | 323639 | 2,11€ HT | 3343030 |
| 32-35 mm | M8/10 | 323640 | 2,34€ HT | 3343038 |
| 40-43 mm | M8/10 | 323641 | 2,42€ HT | 3343046 |
| 44-49 mm | M8/10 | 323642 | 2,71€ HT | 3343049 |
| 57-61 mm | M8/10 | 323643 | 3,40€ HT | 3343059 |
| 74-80 mm | M8/10 | 323644 | 3,66€ HT | 3343078 |
| 83-91 mm | M8/10 | 323645 | 4,67€ HT | 3343092 |
| 108-114 mm | M8/10 | 323646 | 5,66€ HT | 3343116 |

WM BIFIX® 300

COLLIERS NUS

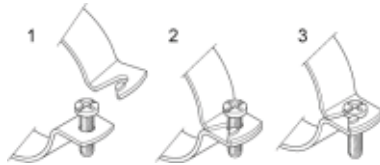

• Avantages et caractéristiques

- Collier 2 vis
- Avec un système de fermeture rapide breveté
- Matière : acier
- Électro-zingué

| DIAMÈTRE | FIXATION | FIC | WALRAVEN |
|------------|----------|--------------|----------|
| 15-17 mm | M8/10 | Sur commande | 3303017 |
| 18-22 mm | M8/10 | Sur commande | 3003022 |
| 26-30 mm | M8/10 | Sur commande | 3003030 |
| 32-34 mm | M8/10 | Sur commande | 3003034 |
| 38-42 mm | M8/10 | Sur commande | 3003042 |
| 47-51 mm | M8/10 | Sur commande | 3003051 |
| 54-60 mm | M8/10 | Sur commande | 3003060 |
| 72-76 mm | M8/10 | Sur commande | 3003076 |
| 85-89 mm | M8/10 | Sur commande | 3003089 |
| 110-118 mm | M8/10 | Sur commande | 3003118 |

WM BISOFIX® TYPE E19

COLLIERS EAU GLACÉE

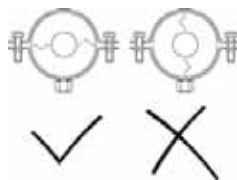

• Avantages et caractéristiques

- Coquille isolante (épaisseur 19 mm) avec collier BIS Bifix® 300
- Pour la fixation d'isogaine thermique pour tuyaux en acier, cuivre, inox ou plastique
- A utiliser en combinaison avec des matériaux d'isolation mous
- Étanche à la vapeur avec le tuyau d'isolation
- Lors de l'installation du collier froid, toujours aligner horizontalement les zones de contact des coquilles isolantes (pour éviter les forces de pression et de tension)
- Matière : collier en acier 1.0332 ; coquille d'isolation avec noyau en mousse PIR dure, les côtés du caoutchouc synthétique et une feuille de PVC noir empêchant les fuites de vapeur
- Ne contient pas de FCKW, HFCKW, formaldéhyde ou cadmium
- Excellentes propriétés thermiques et mécaniques
- Collier : électro-zingué

| DIAMÈTRE | FIXATION | FIC | WALRAVEN |
|----------|----------|--------------|-----------|
| 17 mm | M8/10 | Sur commande | 221 1 017 |
| 21 mm | M8/10 | Sur commande | 221 1 021 |
| 27 mm | M8/10 | Sur commande | 221 1 027 |
| 34 mm | M8/10 | Sur commande | 221 1 033 |
| 42 mm | M8/10 | Sur commande | 221 1 042 |
| 49 mm | M8/10 | Sur commande | 221 1 048 |
| 54 mm | M8/10 | Sur commande | 221 1 054 |
| 60 mm | M8/10 | Sur commande | 221 1 060 |
| 76 mm | M8/10 | Sur commande | 221 1 076 |
| 89 mm | M8/10 | Sur commande | 221 1 089 |
| 114 mm | M8/10 | Sur commande | 221 1 114 |



• Avantages et caractéristiques

- Coquille isolante (épaisseur 30 mm) avec collier BIS Bifix® 300
- Pour la fixation d'isogaine thermique pour tuyaux en acier, cuivre, inox ou plastique
- A utiliser en combinaison avec des matériaux d'isolation durs
- Une connexion étanche à la vapeur peut facilement être réalisée en utilisant une bande d'aluminium
- Lors de l'installation du collier froid, toujours aligner horizontalement les zones de contact des coquilles isolantes (pour éviter les forces de pression et de tension)
- La taille et le poids spécifique sont accordés au poids du tuyau (tuyaux jusqu'à Ø 273 mm pas de support nécessaire)
- Matière : collier en acier 1.0332 ; coquille isolante en mousse PIR dure et une feuille d'aluminium renforcée par de la fibre de verre empêchant les fuites de vapeur
- Ne contient pas de FCKW, HFCKW, formaldéhyde ou cadmium
- Excellentes propriétés thermiques et mécaniques
- Collier : électro-zingué

| DIAMÈTRE | FIXATION | FIC | WALRAVEN |
|----------|----------|--------------|-----------|
| 21 mm | M8/10 | Sur commande | 221 3 021 |
| 27 mm | M8/10 | Sur commande | 221 3 027 |
| 34 mm | M8/10 | Sur commande | 221 3 034 |
| 42 mm | M8/10 | Sur commande | 221 3 042 |
| 48 mm | M8/10 | Sur commande | 221 3 048 |
| 54 mm | M8/10 | Sur commande | 221 3 054 |
| 57 mm | M8/10 | Sur commande | 221 3 057 |
| 60 mm | M8/10 | Sur commande | 221 3 060 |
| 64 mm | M8/10 | Sur commande | 221 3 064 |
| 70 mm | M8/10 | Sur commande | 221 3 070 |
| 76 mm | M8/10 | Sur commande | 221 3 076 |
| 89 mm | M8/10 | Sur commande | 221 3 089 |



• Avantages et caractéristiques

- Profilé en C
- Pour une fixation simple et rapide
- Avec perforation continue
- La distance entre une extrémité du rail et la première perforation est toujours identique
- Rails WM15 et WM30 utilisables des 2 côtés du fait d'une perforation unique
- Un côté est pourvu d'une graduation continue en centimètres
- Matière : acier 1.0242
- Résistance du matériau:
WM2 : 280 N/mm²
autres profilés : 240 N/mm²
- Galvanisé sendzimir

| DIAMÈTRE | LONGUEUR | TYPE | FIC | PRIX PUBLIC | WALRAVEN |
|----------|----------|------|--------|-------------|----------|
| 27x18 mm | 2 m | WM0 | 323647 | 9,55€ HT | 6505000 |
| 30X15 mm | 2 m | WM1 | 323649 | 10,66€ HT | 6505001 |
| 30X30 mm | 2 m | WM2 | 323650 | 15,00€ HT | 6505002 |
| 30X45 mm | 2 m | WM30 | 323834 | 19,76€ HT | 6505030 |



• Avantages et caractéristiques

- Plaque murale avec profil soudé
- Adapté pour une suspension au plafond
- Les trous de fixation sont oblongs et placés perpendiculairement pour faciliter le positionnement
- Soudé au CO₂
- Rails WM15 et WM30 utilisables des 2 côtés du fait d'une perforation unique
- Un côté est pourvu d'une graduation continue en centimètres
- Matière : acier

| DIAMÈTRE | DE RAIL | FIC | PRIX PUBLIC | WALRAVEN |
|----------|---------|--------|-------------|----------|
| 30X15 mm | WM1 | 323651 | 7,85€ HT | 6603120 |
| 30X15 mm | WM1 | 323652 | 9,86€ HT | 6603130 |
| 30X30 mm | WM2 | 323653 | 12,83€ HT | 6603240 |
| 30X30 mm | WM2 | 323654 | 13,99€ HT | 6603250 |

EMBOUS

GAMME DE MONTAGE *WM*

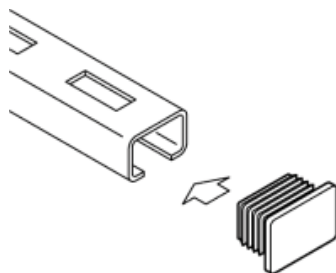

• Avantages et caractéristiques

- Pour une finition propre et sécurisante du rail
- Crantés pour une meilleure adhérence
- Matière : PE (polyéthylène), vert

| DE RAIL | FIC | PRIX PUBLIC | WALRAVEN |
|---------|--------|-------------|-----------|
| WM1 | 323655 | 0,42€ HT | 656 6 001 |
| WM2 | 323656 | 0,42€ HT | 656 6 002 |

WM RAIL SUPPORT MURAUX ET U

ACCESSOIRES *WM* RAPIDRAIL®

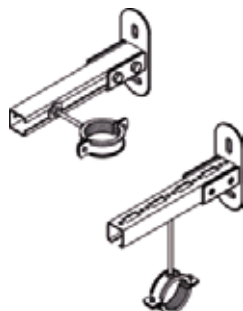

• Avantages et caractéristiques

- Supports muraux avec profil en U
- Pour la fixation murale de rail
- Le rail peut être fixé avec l'ouverture vers le bas ou vers le côté
- Les trous de fixation sont oblongs et placés perpendiculairement pour faciliter le positionnement
- Soudé au CO2
- Avec écrous BIS RapidRail® pré-montés pour une fixation rapide. A verrouiller en fin de montage
- Matière : parties métalliques en acier 1.0332 ; ressort(s) en POM (polyoxyméthylène), vert
- Électro-zingué

| POUR RAIL | FIC | PRIX PUBLIC | WALRAVEN |
|------------|--------|-------------|-----------|
| WM2 - WM15 | 323657 | 10,60€ HT | 661 3 200 |

WM RAPIDRAIL® CRAPAUDS TYPE 658

GAMME DE MONTAGE *WM*



• Avantages et caractéristiques

- Pour une fixation solide sur des constructions en acier ou poutrelles sans perçage ni soudure
- Toujours utiliser 2 unités par fixation
- Matière : acier
- Électro-zingué

| POUR RAIL | FIC | PRIX PUBLIC | WALRAVEN |
|------------|--------|-------------|-----------|
| WM0 - WM12 | 323658 | 3,81€ HT | 658 5 011 |

WM ÉQUERRES

ACCESSOIRES *WM* RAPIDRAIL®



• Avantages et caractéristiques

- Connecteur avec écrou coulissant BIS RapidRail® pré-assemblé
- Pour l'assemblage de 2 rails
- Prêt à l'emploi, pré-monté, maintenu dans le rail même sans serrage
- Matière : parties métalliques en acier 1.0332 ; ressort(s) en POM (polyoxyméthylène), vert
- Électro-zingué

| ANGLE | TYPE | POUR RAIL | FIC | PRIX PUBLIC | WALRAVEN |
|-------|-------------|------------|--------|-------------|-----------|
| 90° | long/long | WM0,1,2,30 | 323659 | 6,82€ HT | 658 4 001 |
| 90° | court/court | WM0,1,2,30 | 323660 | 5,11€ HT | 658 4 003 |

BIS RAPIDRAIL® ASSEMBLEUR DE RAIL

ACCESSOIRES *WM* RAPIDRAIL®



| POUR RAIL | FIC | PRIX PUBLIC | WALRAVEN |
|---------------|--------|-------------|-----------|
| WM0,1,2,15,30 | 323661 | 7.04€ HT | 654 3 001 |

• Avantages et caractéristiques

- Connecteur avec écrou coulissant BIS RapidRail® pré-assemblé
- Pour l'assemblage de 2 rails
- Prêt à l'emploi, pré-monté, maintenu dans le rail même sans serrage
- Matière : parties métalliques en acier 1.0332 ; ressort(s) en POM (polyoxyméthylène), vert
- Électro-zingué

WM RAPIDRAIL® ÉCROUS COULISSANTS

GAMME DE MONTAGE *WM*



| DIAMÈTRE | POUR RAIL | FIC | PRIX PUBLIC | WALRAVEN |
|----------|----------------|--------|-------------|-----------|
| M8 | WM1,2,15,15,30 | 323665 | 0,70€ HT | 651 3 108 |
| M10 | WM1,2,15,15,30 | 323666 | 0,71€ HT | 651 3 110 |

• Avantages et caractéristiques

- Écrou coulissant avec rondelle et ressort BIS RapidRail®
- Prêt à l'emploi, pré-monté, maintenu dans le rail même sans serrage
- Matière : parties métalliques en acier 1.0332 ; ressort(s) en POM (polyoxyméthylène), vert
- Électro-zingué

WM RAPIDRAIL® DOUBLE ÉCROUS (HAMMERFIX)

GAMME DE MONTAGE *WM*



| DIAMÈTRE | POUR RAIL | FIC | PRIX PUBLIC | WALRAVEN |
|-----------|----------------|--------|-------------|-----------|
| M8X40 mm | WM1,2,15,15,30 | 323667 | 0,80€ HT | 652 3 804 |
| M10X40 mm | WM1,2,15,15,30 | 323668 | 0,94€ HT | 652 3 004 |

• Avantages et caractéristiques

- Écrou coulissant BIS RapidRail® avec embout et écrou
- Prêt à l'emploi, pré-monté, maintenu dans le rail même sans serrage
- Matière : parties métalliques en acier 1.0332 ; ressort(s) en POM (polyoxyméthylène), vert
- Électro-zingué

RAIL DE MONTAGE STRUT

GAMME DE MONTAGE STRUT



| TYPE | ÉPAISSEUR | LONGUEUR | FIC | PRIX PUBLIC | WALRAVEN |
|----------|-----------|----------|--------|-------------|----------|
| 41X21 mm | 2,5 mm | 3 m | 323819 | 27,47€ HT | 6505325 |
| 41x41 mm | 2,5 mm | 3 m | 323818 | 29,15€ HT | 6505345 |

• Avantages et caractéristiques

- Système de rail universel
- Avec perforation continue
- La distance entre une extrémité du rail et la première perforation est toujours identique
- Un côté est pourvu d'une graduation continue en centimètres
- Rail cranté pour une fixation plus solide
- N°Art. 650 5 X85 (Strut 2,5 mm) matière : acier 1.0332
- Matière : acier 1.0242

- Testé à la résistance au feu
- Résistance du matériau : 240 N/mm²
- Galvanisé sendzimir



WM CONSOLES PERFORE STRUT

GAMME DE MONTAGE STRUT

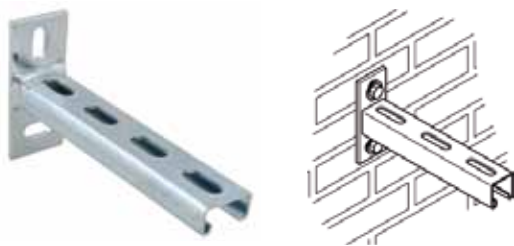

• Avantages et caractéristiques

- Support mural avec un profil Strut
- Les trous de fixation sont oblongs et placés perpendiculairement pour faciliter le positionnement
- Soudé au CO2
- Rail cranté pour une fixation plus solide
- Testé à la résistance au feu
- Matière : acier 1.0226
- Électro-zingué

| LONGUEUR | DE RAIL | TYPE | FIC | PRIX PUBLIC | WALRAVEN |
|----------|---------|----------|--------|-------------|----------|
| 200 mm | STRUT | 41X21 mm | 323820 | 10,23€ HT | 6603831 |
| 300 mm | STRUT | 41X21 mm | 323821 | 11,44€ HT | 6603832 |
| 300 mm | STRUT | 41X41 mm | 323822 | 12,42€ HT | 6603862 |
| 450 mm | STRUT | 41X41 mm | 323823 | 16,74€ HT | 6603863 |
| 600 mm | STRUT | 41X41 mm | 323824 | 19,55€ HT | 6603864 |
| 700 mm | STRUT | 41X41 mm | 323825 | 24,41€ HT | 6603865 |



ÉQUERRES D'ANGLES STRUT

GAMME DE MONTAGE STRUT

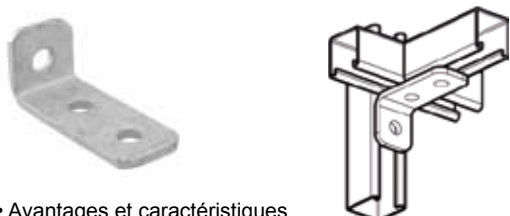

• Avantages et caractéristiques

- Pour l'assemblage de 2 rails Strut
- Simple à monter, avec coins arrondis
- Matière : acier 1.0332
- Galvanisé à chaud

| ANGLE | TYPE | POUR RAIL | FIC | PRIX PUBLIC | WALRAVEN |
|-------|---------|-----------|--------|-------------|------------|
| 90° | 2 TROUS | STRUT | 323826 | 2,56€ HT | 6658 1 207 |
| 90° | 3 FACES | STRUT | 323827 | 12,11€ HT | 6658 1 361 |

ÉQUERRES D'ANGLES STRUT

ACCESSOIRES *WM* RAPIDSTRUT®



• Avantages et caractéristiques

- Connecteur pré-assemblé avec écrous coulissants BIS RapidStrut®
- Pour l'assemblage de 2 rails Strut
- Prêt à l'emploi, pré-monté, maintenu dans le rail même sans serrage
- Matière : parties métalliques en acier 1.0332 ; ressort(s) en POM (polyoxyméthylène), vert
- Électro-zingué

| ANGLE | TYPE | POUR RAIL | FIC | PRIX PUBLIC | WALRAVEN |
|-------|-----------|-----------|--------|-------------|------------|
| 90° | long/long | STRUT | 323828 | 13,01€ HT | 6658 7 205 |

CONNECTEUR RAPIDSTRUT®

ACCESSOIRES *WM* RAPIDSTRUT®



• Avantages et caractéristiques

- Connecteur pré-assemblé avec écrous coulissants BIS RapidStrut®
- Pour l'assemblage de 2 rails Strut
- Prêt à l'emploi, pré-monté, maintenu dans le rail même sans serrage
- Matière : parties métalliques en acier 1.0332 ; ressort(s) de POM (polyoxyméthylène), vert ;
- Électro-zingué

| POUR RAIL | FIC | PRIX PUBLIC | WALRAVEN |
|-----------|--------|-------------|------------|
| STRUT | 323829 | 13,12€ HT | 6658 7 421 |

WM RAPIDSTRUT® PLAQUES MURALES

GAMME DE MONTAGE STRUT



| POUR RAIL | FIC | PRIX PUBLIC | WALRAVEN |
|-------------|--------|-------------|------------|
| WM2 et WM15 | 323830 | 15,83€ HT | 6667 3 400 |

• Avantages et caractéristiques

- Supports muraux avec profil en U
- Pour la fixation murale de rail
- Le rail peut être fixé avec l'ouverture vers le bas ou vers le côté
- Les trous de fixation sont oblongs et placés perpendiculairement pour faciliter le positionnement
- Soudé au CO2
- Avec un ou plusieurs BIS RapidStrut® Ecrous pré-assemblés pour une fixation rapide, et reste en place avant le serrage final
- Testé à la résistance au feu
- Matière : parties métalliques en acier 1.0332 ; ressort(s) en POM (polyoxyméthylène), vert
- Électro-zingué

WM RAPIDRAIL® CRAPAUDS TYPE 658

ÉTRIERS FILS



| POUR RAIL | FIC | PRIX PUBLIC | WALRAVEN |
|--------------------------|--------|-------------|------------|
| STRUT 41X21 mm, 41x41 mm | 323844 | 6,39€ HT | 6658 1 711 |

• Avantages et caractéristiques

- Pour une fixation solide sur des constructions en acier ou poutrelles sans perçage ni soudure
- Toujours utiliser 2 unités par fixation
- Matière : acier 1.0332
- Galvanisé à chaud

WM RAPIDRAIL® BOUCHON DE FINITION

EMBOUTS



| POUR RAIL | FIC | PRIX PUBLIC | WALRAVEN |
|----------------|--------|-------------|-----------|
| STRUT 41X21 mm | 323845 | 0,57€ HT | 656 6 021 |
| STRUT 41X41 mm | 323846 | 0,70€ HT | 656 6 041 |

• Avantages et caractéristiques

- Pour une finition propre et sécurisante du rail
- Crantés pour une meilleure adhérence
- Matière : PE (polyéthylène), vert

WM RAPIDSTRUT® ÉCROUS COULISSANTS

GAMME DE MONTAGE STRUT



| POUR RAIL | FIC | PRIX PUBLIC | WALRAVEN |
|-----------|--------|-------------|------------|
| M8 STRUT | 323847 | 1,42€ HT | 665 17 108 |
| M10 STRUT | 323848 | 1,80€ HT | 665 17 110 |

• Avantages et caractéristiques

- Écrou coulissant avec rondelle et ressort BIS RapidStrut®
- Prêt à l'emploi, pré-monté, maintenu dans le rail même sans serrage
- Testé à la résistance au feu
- Matière : parties métalliques en acier 1.0332 ; ressort(s) en POM (polyoxyméthylène), vert
- Électro-zingué

WM RAPIDSTRUT® DOUBLE ÉCROUS

GAMME DE MONTAGE STRUT



| LONGUEUR | DE RAIL | FIC | PRIX PUBLIC | WALRAVEN |
|-------------|---------|--------|-------------|-----------|
| M8 X 40 mm | STRUT | 323849 | 1,47€ HT | 652 7 804 |
| M10 X 40 mm | STRUT | 323850 | 2,02€ HT | 652 7 004 |

• Avantages et caractéristiques

- Ecro couissant avec goujon, rondelle et ressort BIS RapidStrut®
- Prêt à l'emploi, pré-monté, maintenu dans le rail même sans serrage
- Testé à la résistance au feu
- Matière : parties métalliques en acier 1.0332 ; ressort(s) en POM (polyoxyméthylène), vert
- Électro-zingué

KIT CLIM ISO

KIT UNIVERSEL



• Avantages et caractéristiques

- Kit de fixation universelle
- Pour la fixation au mur de climatiseurs, conditionneurs d'air etc.
- Rail mural pour un ajustement plus précis et/ou pour simplifier la fixation sur des surfaces inégales
- Silentblocs pré-assemblés avec écrou couissant, rondelle et écrou auto-blocant
- Matière : acier
- Électro-zingué

| DIAMÈTRE | FIC | PRIX PUBLIC | WALRAVEN |
|-------------|--------|-------------|-----------|
| 450 mm WN2 | 323669 | 79,51€ HT | 690 1 745 |
| 520 mm WN14 | 323670 | 86,32€ HT | 690 1 752 |

- Isolation phonique par des silentblocs (en caoutchouc vulcanisé)
- Composition :
 - 2 consoles murales rail WM2 (30x30 mm)
 - 2 rails muraux Strut 41x21 mm
 - 4 silentblocs
 - 2 bouchons de finition
 - 1 kit de montage

SILENT BLOC MALE

GAMME DE MONTAGE *WM*



• Avantages et caractéristiques

- Pour une fixation sans vibration d'appareils sur consoles
- Matière : caoutchouc vulcanisé, noir ; parties métalliques électro-zingué
- Isolation phonique conforme DIN 4109

| DIAMÈTRE | FIC | PRIX PUBLIC | WALRAVEN |
|----------|--------|-------------|-----------|
| M8/M8 | 323671 | 6,28€ HT | 412 5 009 |

WM PINCES CRAMPONS

ACCESSOIRES ET VISSERIES DIVERS

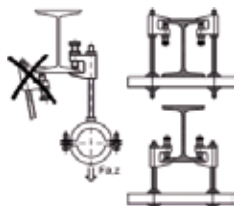

• Avantages et caractéristiques

- Pour une fixation solide sur des constructions en acier ou poutrelles sans perçage ni soudure
- En accord avec la réglementation VdS, une lamelle de sécurité doit être utilisée pour la fixation de tuyaux au delà de DN65
- Écrou à tête hexagonale en accord avec DIN 933 suivant la classe 8.8, vis pointeau avec anneau de tasse en accord avec ISO 4753 et contre-écrou
- Matière : pince en fonte ; vis en acier trempé, écrou en acier, électro-zingué
- N°Art. 601 5 0XX (Lamelle de sécurité) : en acier, pré-galvanisée

| DIAMÈTRE | FIC | PRIX PUBLIC | WALRAVEN |
|-------------|--------|-------------|-----------|
| Lisse 9 mm | 323672 | 2,40€ HT | 600 3 908 |
| Lisse 11 mm | 323673 | 3,08€ HT | 600 3 910 |

WM GOUJONS FILTÉS

ACCESSOIRES ET VISSERIES DIVERS



• Avantages et caractéristiques

- Avec une tête six pans pour une installation précise
- Matière : acier
- Électro-zingué

| DIAMÈTRE | FIC | PRIX PUBLIC | WALRAVEN |
|-------------|--------|-------------|-----------|
| M8 X 80 mm | 323674 | 0,32€ HT | 626 3 808 |
| M8 X 100 mm | 323675 | 0,41€ HT | 626 3 810 |
| M10 X 80 mm | 323676 | 0,58€ HT | 626 3 008 |

RONDELLES PLATES *WM*

GAMME DE MONTAGE *WM*



• Avantages et caractéristiques

- Rondelles plates
- Matière : acier 1.0332
- Testé à la résistance au feu
- Électro-zingué

| DIAMÈTRE | POUR RAIL | FIC | PRIX PUBLIC | WALRAVEN |
|----------|-----------|--------|-------------|-----------|
| 8 mm | STRUT | 323677 | 0,43€ HT | 653 3 508 |
| 10 mm | STRUT | 323678 | 0,50€ HT | 653 3 510 |

MANCHONS HEXAGONAUX

ACCESSOIRES ET VISSERIES DIVERS

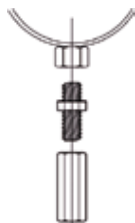

• Avantages et caractéristiques

- Pour connecter 2 composants avec des filets mâles
- Matière : acier
- Électro-zingué

| DIAMÈTRE | FIC | PRIX PUBLIC | WALRAVEN |
|-------------|--------|-------------|-----------|
| M8 X 30 mm | 323679 | 0,89€ HT | 645 3 830 |
| M10 X 40 mm | 323680 | 0,98€ HT | 645 3 940 |

BIS BIFIX® 413 POUR CONDUIT D'AIR

COLLIERS AVEC ISOGAINE

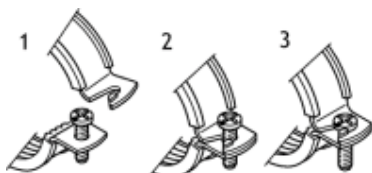

• Avantages et caractéristiques

- Collier 2 vis
- Avec un système de fermeture rapide breveté
- Matière : acier
- Galvanisé sendzimir
- Gaine isophonique en caoutchouc EPDM, noir
- Isogaine résiste au vieillissement
- Isolation phonique conforme DIN 4109

| DIAMÈTRE | FIXATION | FIC | PRIX PUBLIC | WALRAVEN |
|----------|----------|--------|-------------|----------|
| 125 mm | M8 | 012672 | 6,04€ HT | 4135125 |
| 200 mm | M8 | 012674 | 6,51€ HT | 4135200 |
| 250 mm | M8 | 012675 | 7,44€ HT | 4135250 |
| 315 mm | M8 | 012676 | 9,30€ HT | 4135315 |
| 355 mm | M8 | 324348 | 9,74€ HT | 4135355 |
| 400 mm | M8 | 324349 | 14,56€ HT | 4135400 |



LES ARTISANS DU BIEN-ÊTRE

NOS AGENCES

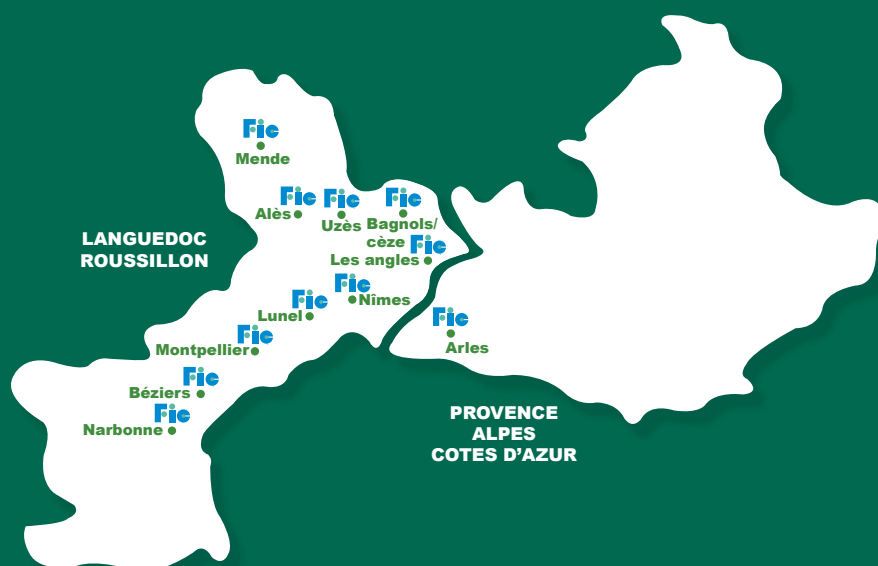

NIMES - SIÈGE

Z.I St Cézaire - 4, avenue Joliot Curie - B.P 59
30932 Nîmes cedex 9
Tél. : 04 66 28 88 88 - Fax : 04 66 28 88 60

ALES

Z.I Bruèges - Avenue de Croupillac
30100 Alès
Tél. : 04 66 54 32 40 - Fax : 04 66 28 27 68

ARLES

Z.I Nord - 47, rue Nicolas Copernic
13200 Arles
Tél. : 04 90 97 13 91 - Fax : 04 90 97 92 23

BAGNOLS SUR CEZE

Z.A de Berret - Impasse de l'Hermitage
30200 Bagnols / Cèze
Tél. : 04 66 33 22 50 - Fax : 04 66 28 27 69

BEZIERS

Z.I Le Capiscol - 7, rue Paul Langevin
34500 Béziers
Tél. : 04 67 35 30 60 - Fax : 04 67 17 94 39

LUNEL

Z.A.C Luneland - 144, rue de l'industrie
34400 Lunel
Tél. : 04 67 82 30 21 - Fax : 04 67 42 85 52

MENDE

Z.A de Chabrits - Rue des Compagnons
48000 Mende
Tél. : 04 66 45 15 28 - Fax : 04 66 44 25 47

MONTPELLIER

Garosud - 858, rue de la Castelle - B.P 35107
34073 Montpellier cedex 3
Tél. : 04 67 27 13 80 - Fax : 04 67 27 13 89

NARBONNE

Z.I de la Coupe - 11, avenue de la Coupe
11100 Narbonne
Tél. : 04 68 45 42 10 - Fax : 04 68 45 98 15

UZES

Z.A.C Pont des Charettes
30700 Uzès
Tél. : 04 66 74 04 22 - Fax : 04 66 59 65 82

LES ANGLÉS

Z.A Grand Angles - Allée du couchant
30133 Les Angles
Tél. : 04 32 61 93 75 - Fax : 04 32 70 23 63

Consultez vos tarifs sur Internet : www.ficsa.fr